







studio

Internorm®

KF 320 KUNSTSTOFF- & KUNSTSTOFF/ALUMINIUM-FENSTER

EIGENSCHAFTEN

	Wärmedämmung	bis $U_w = 0,65 \text{ W/(m}^2\text{K)}$
	Schallschutz	bis 45 dB
	Sicherheit	RC1N, RC2
	Verriegelung	verdeckt liegend
	Bautiefe	71/74 mm

I-tec Verglasung

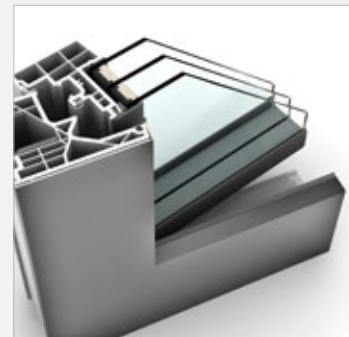
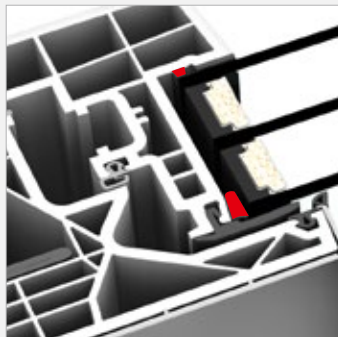
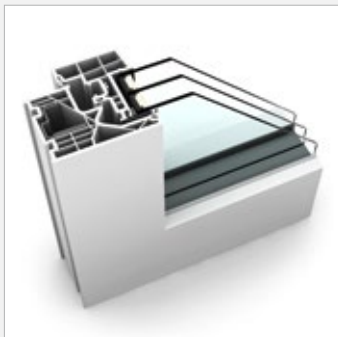
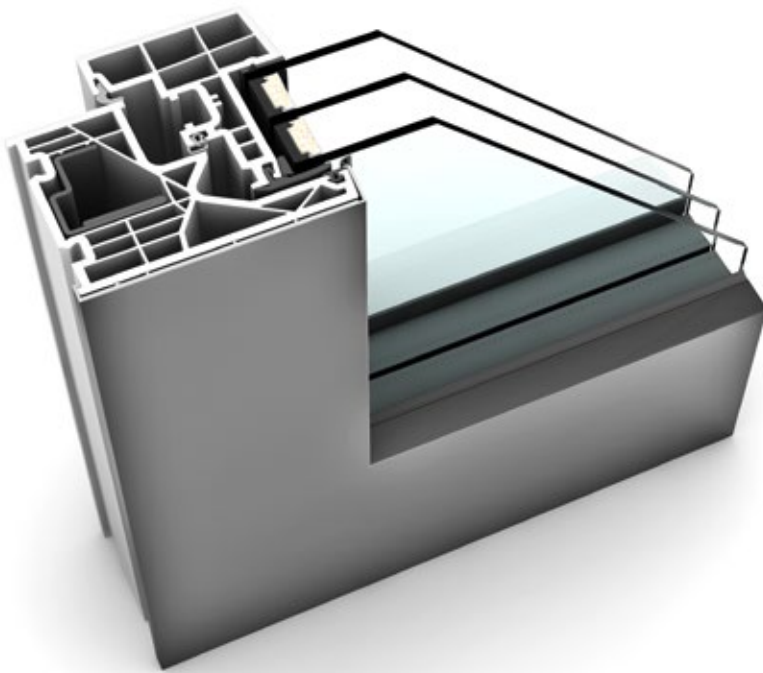

KF 320

Die schmale Bautiefe von 71 mm (74 mm mit Aluschale) und der innovative Glasflügel machen KF 320 zu einem beliebten Produkt. Die spezielle Flügelkonstruktion hat die Anmutung einer Fixverglasung, ist aber ein öffentbares Fenster. Wird der Rahmen in das Mauerwerk eingeputzt, so entsteht eine nahezu rahmenlose Glasarchitektur. KF 320 erhalten Sie in der klassischen Kunststoff-Ausführung in Weiß, aber auch mit Aluminium-Vorsatzschale. Die I-tec Verglasung sorgt durch eine Rundumverklebung der Glasscheibe für ausgezeichnete Stabilität, Wärmedämmung und Sicherheit.



Schnitte

Senkrecht

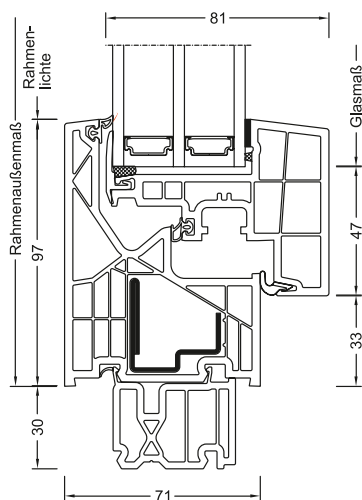

Waagrecht

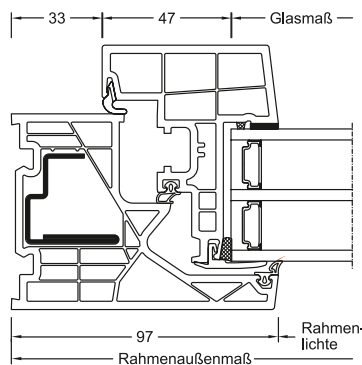

Stulp

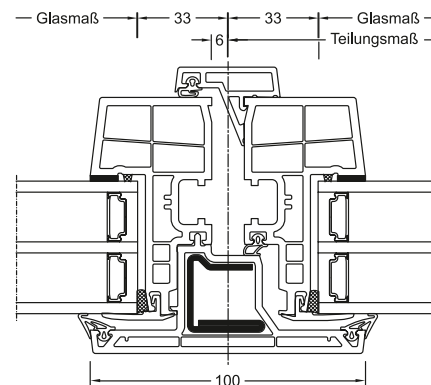

Werte

Glasaufbau	GC	AH	Beschichtung	Ug	g	Uf	Psi	Uw	Zeugnis Wärme	Rw	C	Ctr	Zeugnis Schall
4b/18Ar/4/18Ar/b4	3N2	Iso	ECLAZ	0,5	60%	1,0	0,033	0,72	JA	34	-2	-5	JA
		Alu	ECLAZ	0,5	60%	1,0	0,076	0,83	JA	34	-2	-5	JA
6b/18Ar/4/16Ar/b4	33U	Iso	ECLAZ	0,5	59%	1,0	0,033	0,72	JA	38	-2	-5	JA
		Alu	ECLAZ	0,5	59%	1,0	0,076	0,83	JA	38	-2	-5	JA
4b/16Ar/4/15Ar/ b44.2(VSG-S)	34N	Iso	ECLAZ	0,6	60%	1,0	0,033	0,79	JA	41	-2	-6	JA
		Alu	ECLAZ	0,6	60%	1,0	0,076	0,90	JA	41	-2	-6	JA
44b.2(VSG-S)/15Ar/ 4/12Ar/ b44.2(VSG-S)	3FH	Iso	ECLAZ	0,7	55%	1,0	0,033	0,86	JA	45	-2	-5	JA
		Alu	ECLAZ	0,7	55%	1,0	0,076	0,97	JA	45	-2	-5	JA

ECLAZ®

Tageslicht ist besonders wichtig für unseren menschlichen Organismus, unser Wohlbefinden und unsere Gesundheit. Daher sind Internorm-Fenster standardmäßig mit der Premium-Glasbeschichtung ECLAZ® ausgestattet. Blauanteile des Lichtspektrums werden verstärkt durch das Glas transportiert und sorgen für bis zu 10% mehr Tageslicht. Gegenüber marktüblichen Gläsern bietet ECLAZ®:

Mehr Ästhetik – farbneutrale Außensicht, eine Kombination aus Funktion und Ästhetik

Mehr Licht – bis zu 10% mehr Tageslicht - besser für Gesundheit und Wohlbefinden – ein entscheidender Vorteil speziell in den dunklen Wintermonaten*

Visueller Komfort – für eine brillante Sicht nach draußen

Raumkomfort – macht Wohnräume noch heller und freundlicher

Energieeffizienz – isoliert ausgezeichnet den Innenraum und reduziert somit die Heizkosten - erhöhte Energieeffizienz im Gebäude - bis zu 11 % weniger CO₂ Emission

* Im direkten Vergleich gleicher Glasaufbauten.

Internorm Fenster GmbH

A-4050 Traun
Ganglgutstraße 131
T +43 (7229) 770-0
F +43 (7229) 770-3045
office@internorm.com

Internorm-Fenster GmbH

D-93059 Regensburg
Nußbergerstraße 6b
T +49 (941) 464 04-0
F +49 (941) 464 04-22 40
regensburg@internorm.com

3/2020